



ГИДРАВЛИЧЕСКАЯ ХАРАКТЕРИСТИКА

07/08/25

Страница 2 / 3

DAB PUMPS S.p.A.
Via Marco Polo, 14 - 35035 Mestrino (PD), Italy
Tel. +39 049 5125000 - Fax +39 049 5125950
www.dabpumps.com

Получатель

Отправитель

Company
Reference
Address
Phone
Fax
E-mail

ВРН 180/280.50 T

Curve tolerance according to ISO 9906

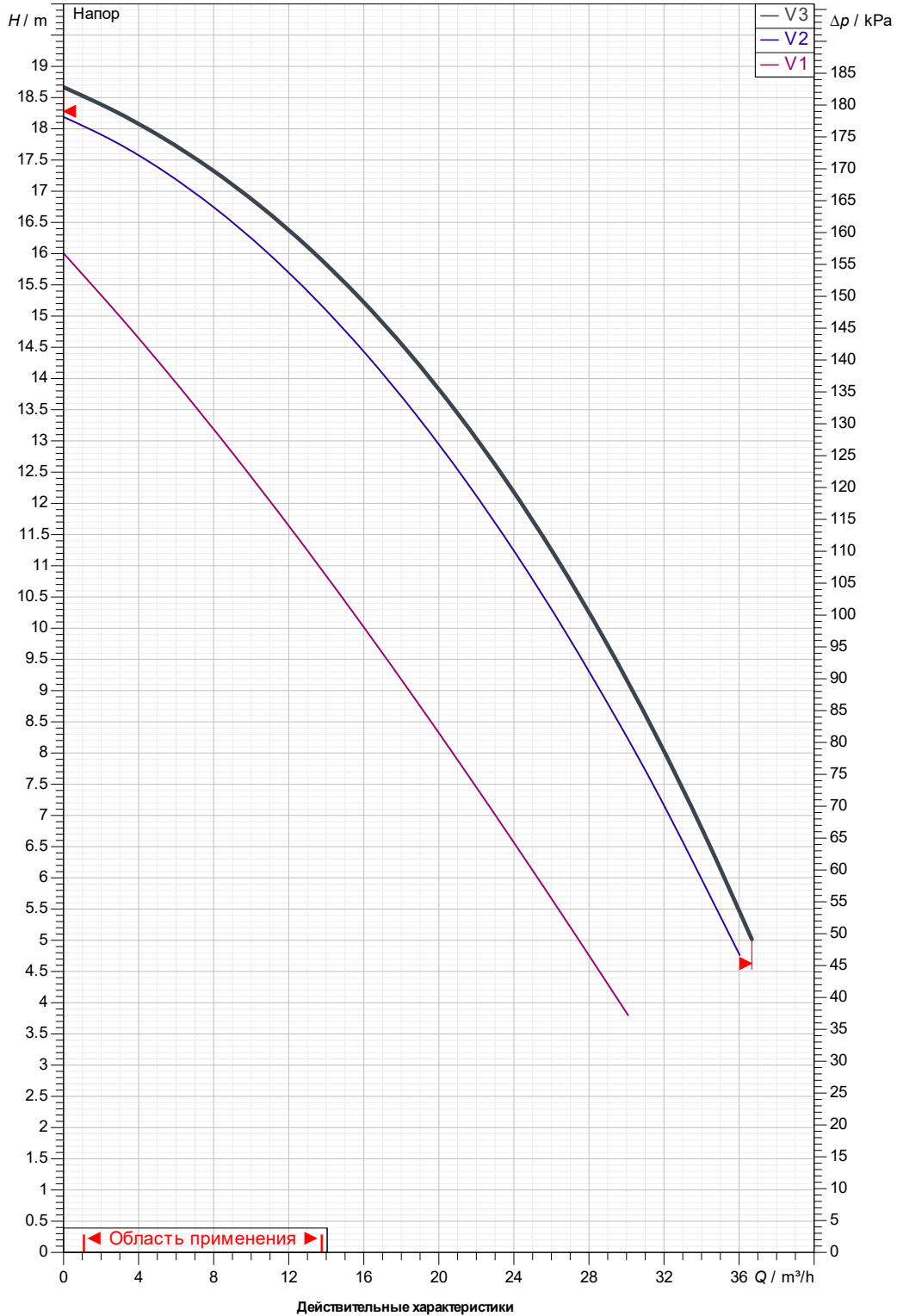

Вход
DN 50
1000 kPa

Вых
DN 50
1000 kPa

Расход :

Напор :

Частота вращения
2830 1/min

Проект

Номер проекта
Untitled project 2025-08-07 12:53:52.991

Исполнитель

Создано
07/08/25



ГАБАРИТНЫЕ РАЗМЕРЫ

07/08/25

Страница 3 / 3

DAB PUMPS S.p.A.
Via Marco Polo, 14 - 35035 Mestrino (PD), Italy
Tel. +39 049 5125000 - Fax +39 049 5125950
www.dabpumps.com

Получатель

Отправитель

Company
Reference
Address
Phone
Fax
E-mail

ВРН 180/280.50 T

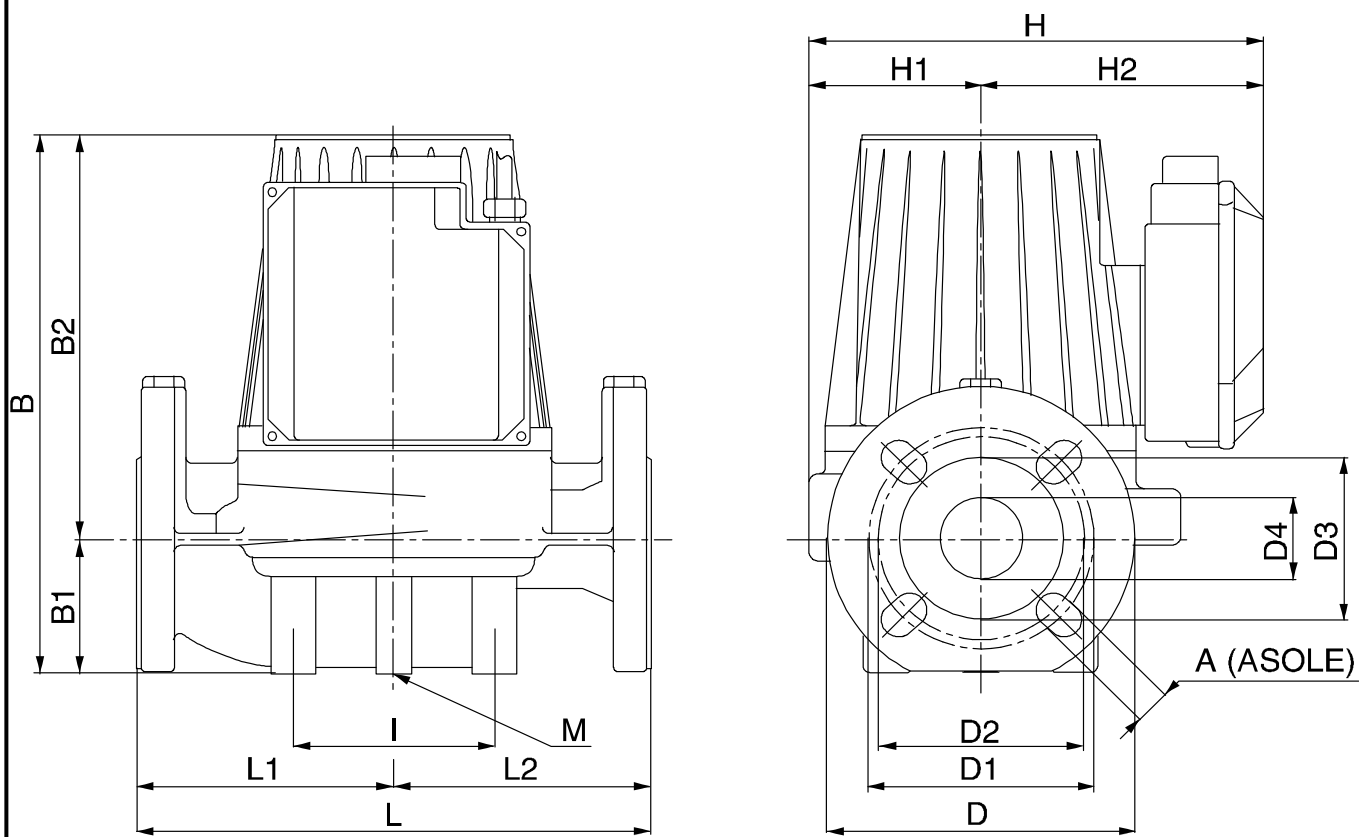

Измерения в мм

Соединения насоса:

1	A	18	H2	158	всасывании : DN 50 1000 кПа подачу : DN 50 1000 кПа
2	B	362	I	100	
3	B1	73	L	280	
4	B2	289	L1	140	
5	D	165	L2	140	
6	D1	125	M	M10	
7	D2	110			
8	D3	90			
9	D4	50			
10	H	254			
11	H1	96			

Проект	Номер проекта	Исполнитель	Создано
	Untitled project 2025-08-07 12:53:52.991		07/08/25